



Der überzeugende Alleskönner



1 A600 Optionen

- First Shot
- Zweites Mahlwerk
- Bohnenbehälter: 1×2 kg, 2×1,2 kg oder 2×0,6 kg, abschliessbar
- Ein oder zwei separate Pulverdosiierer 0,6 kg oder 1,2 kg (für Schoko- oder Milchpulver), abschliessbar
- Satzabwurf
- Tassensensor
- Erhöhte Füsse (100 mm)
- Dampfauslauf (S1), Autosteam (S2) (fortgeschrittenes Milchschaumen) oder Autosteam Pro (S3) (automatisches Milchschaumen)
- Zweite Milchsorte (nur mit SU12)

2 Milchsysteme

- FoamMaster™ (FM): warme und kalte Milch sowie Milchschaum, individuell einstellbare Konsistenz, integriertes Reinigungssystem
- Milchsystem (MS): warme und kalte Milch sowie warmer Milchschaum, genaue Dosierung mit Milchpumpe

2 Reinigungssysteme

- CleanMaster (CM): vollautomatisches Reinigungssystem mit integrierter Reinigungskartusche. Für hervorragende Hygiene und unschlagbare Einfachheit, Effizienz und Komfort
- EasyClean (EC): automatisches Reinigungssystem mit manueller Zugabe der Reinigungsflüssigkeit. Perfekte Hygiene in nur wenigen Schritten

3 Flavor Station

- Automatische Dosierstation für bis zu drei Flavors

4 Abrechnungssystem

- Einsetzbar für verschiedene Abrechnungssysteme, z. B. mit Münzen oder Karte
- Optimal geeignet für öffentliche/private Verkaufsautomaten

5 Tassenwärmer

- Mit vier beheizbaren Ablagen

Flexibilität

Unser Produktportfolio ermöglicht verschiedene Montageoptionen — auf Ihre Bedürfnisse zugeschnitten.



FRANKE

Franke Kaffeemaschinen AG
cs-info.ch@franke.com

Franke Coffee Systems GmbH
cs-info.de@franke.com

Franke Coffee Systems Americas
cs-coffeesales.us@franke.com

Franke Coffee Systems UK
sales@Frankecoffeesystems.co.uk

coffee.franke.com

FRANKE

A600



Bauen Sie Ihr Kaffeegeschäft aus mit der A600, unserer überzeugenden Lösung für den Service- oder Selbstbedienungsbereich. Ausgestattet mit modernsten und dennoch einfach zu bedienenden Technologien ist die A600 unser vielseitiges und intelligentes Multitalent. Dieser Kaffeevollautomat bietet eine stets gleichbleibend hohe Qualität und gibt Ihren Kunden und Ihnen volle Kontrolle über die Zubereitung feinsten Kaffee-Spezialitäten – mit nur einem Knopfdruck.

Entscheiden Sie sich für die A600, um grossen Gruppen mit einer umfangreichen Auswahl an erstklassigen Getränken einzigartige Kaffee-Momente zu bereiten.

KAPAZITÄT*	EINZELN	PARALLEL
Espresso	150	194
Cappuccino	98	160
Kaffee	100	121
Heisswasser		164

*Tassen pro Stunde gemäss DIN 18873

CleanMaster
Vollautomatischer
Reinigungsprozess, der die
höchsten Hygienestandards erfüllt

Touch-Display
Praktisches 8-Zoll-Touch-Display
für übersichtliche, schnelle
Bedienung

FoamMaster™
Für den perfekten
Milchschaum. Jedes Mal.

Technische Daten

Maschinenmodelle

Modell	Leistung
A600	220-240 V 1LNPE 50/60 Hz 2,4-2,8 kW (13/15/16* A)
A600 MS EC	220 V 1LNPE 50 Hz 2,4 kW (16 A)
A600 FM EC	200-240 V 1LNPE 50/60 Hz 2,4-2,8 kW (13/15/16* A)
	380-415 V 3LNPE 50/60 Hz 6,3-7,5 kW (16 A)
	220-240 V 1LNPE 50/60 Hz 4,4-5,0 kW (30 A)
	220-240 V 3LPE 50/60 Hz 5,6-7,9 kW (30 A)
	200 V 2LPE 50/60 Hz 2,0 kW (15 A)
	200 V 2LPE 50/60 Hz 4,5 kW (30 A)
	200 V 3LPE 50/60 Hz 6,8 kW (30 A)
	220 V 1LNPE 50 Hz 2,4 kW (16 A)
	380 V 3LNPE 50 Hz 6,3 kW (16 A)
	200-220 V 2LPE 60 Hz 4,5-5,3 kW (30 A)
Masse	340 mm / 750 mm / 600 mm (B/H/T)
Gewicht (leer)	ca. 38 kg
A600 FM CM	220-220 V 2LPE 60 Hz 4,5-5,3 kW (30 A)
	230 V 1LNPE 50/60 Hz 2,1-2,3 kW (10 A)
	200 V 2LPE 50/60 Hz 2,0 kW (15 A)
SU05 CM	220-240 VAC, 1L N PE, 1950-2300 W, 50-60 Hz, 10 A (EU)
	120 VAC, 1L PE, 1400 W, 60 Hz, 15 A (USA)
Masse	340 mm / 613 mm / 560 mm (B/H/T) (FM CM inkl. SU05 CM)
Gewicht (leer)	ca. 64 kg (FM CM inkl. SU05 CM)
Farben	Schwarz oder anthrazit

Wasseranschluss

Wasseranschluss	Metallschlauch mit Überwurfmutter G3/8", L = 1500 mm
Wasserversorgungsleitung	Falls am Aufstellort möglich: unbehandeltes Wasser in Trinkwasserqualität (nicht aus Hausentkalkungsanlage)
Wasserdruck	80-800 kPa (0,8-8,0 bar)
Durchflussmenge	> 0,1 l/Sek.
Wassertemperatur	< 25 °C
Gesamthärte	4-8 °dH GH (deutsche Gesamthärte) / 7-14 °fH GH (französische Gesamthärte) / 70-140 ppm (mg/l)
Karbonathärte	3-6 °dh KH (Karbonathärte) / 50-105 ppm (mg/l)
Säuregehalt/pH-Wert	6,5-7,5 pH
Chlorgehalt	< 0,5 mg/l
Interner Wassertank	Nur erhältlich für A600 ohne MS/FM-Milchsystem oder A600 MS EC mit KE200, SU05-Anschluss Eingebauter Wassertank: 4,0 Liter, Füllstandüberwachung mit Filterpatrone Claris Tropfschale 3,0 Liter, Füllstandüberwachung

Wasserablauf

Ablaufschlauch	Durchm. = 16 mm, L = 2000 mm
----------------	------------------------------

Beistellgeräte

1 Kühleinheit	SU05 EC (5 I)
Elektrischer Anschluss	220-240 V 1LNPE 50/60 Hz 0,72 A (10 A) 120 V 1LNPE 60 Hz 1,5 A (10 A) 220 V 1LNPE 50 Hz 0,72 A (10 A) 100 V 1LNPE 50/60 Hz 1,65 A (10 A) 270 mm / 540 mm / 475 mm (B/H/T)
Masse	ca. 20 kg
Gewicht (leer)	Modell A600 MS EC / A600 FM EC
Kompatibel mit	Schwarz oder anthrazit
Farben	

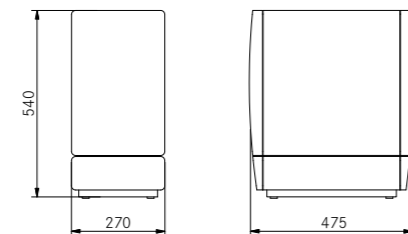
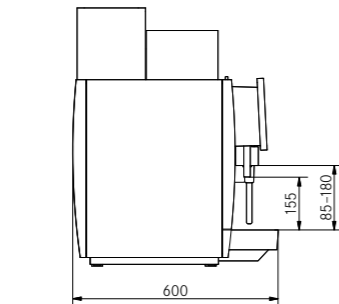
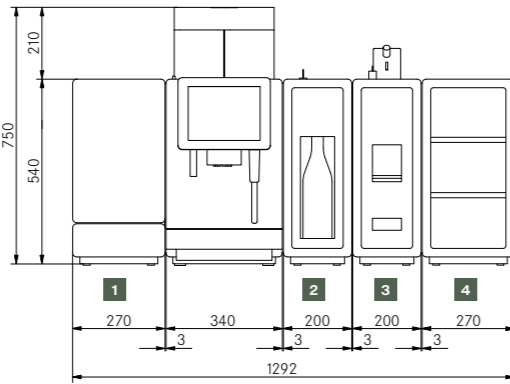

Beistellgeräte

1 Kühleinheit	SU05 CM (5 I)
Elektrischer Anschluss	220-240 V 1LNPE 50/60 Hz 1,95-2,3 kW (10 A) 120 V 1LNPE 60 Hz 1,44 kW (15 A) 220 V 1LNPE 50 Hz 0,72 A (10 A) 100 V 1LNPE 50/60 Hz 1,35 kW (15 A) 270 mm / 540 mm / 475 mm (B/H/T)
Masse	ca. 24 kg
Gewicht (leer)	Modell A600 FM CM
Kompatibel mit	Schwarz oder anthrazit
Farben	

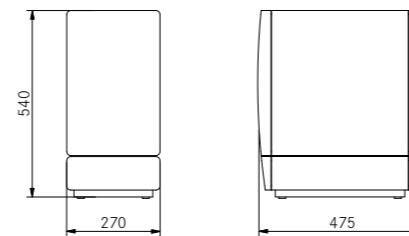

Kühleinheit	SU12 EC (12 I)
Elektrischer Anschluss	220-240 V 1LNPE 50/60 Hz 0,72 A (10 A) 110-127 V 1LNPE 60 Hz 1,5-1,7 A (10 A) 220 V 1LNPE 50 Hz 0,72 A (10 A) 100 V 1LNPE 50/60 Hz 1,7 A (10 A) 340 mm / 540 mm / 475 mm (B/H/T)
Masse	ca. 26 kg
Gewicht (leer)	Modell A600 MS EC / A600 FM EC
Kompatibel mit	Schwarz oder anthrazit
Farben	

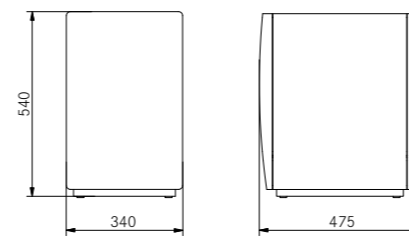

Kühleinheit	KE200 EC (4 I)
Elektrischer Anschluss	220-240 VAC, 1L N PE, 82 W, 10 A, 50-60 Hz 110 VAC, 1L N PE, 1,5 A, 60 Hz 100 VAC, 1L N PE, 1,5 A, 50-60 Hz 225 mm / 507 mm / 453 mm (B/H/T)
Masse	ca. 13 kg
Gewicht (leer)	Modell A600 MS EC / A600 FM EC
Kompatibel mit	Edelstahl
Farbe	

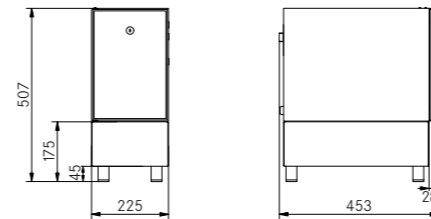

Kühleinheit	UC09 EC (9 I)
Elektrischer Anschluss	(Nur mit Wasseranschluss erhältlich) 220-240 V 1LNPE 50/60 Hz (10 A) 330 mm / 240 mm / 550 mm (B/H/T)
Masse	ca. 27 kg
Gewicht (leer)	Modell A600 MS EC (ohne eingebauten Wassertank) / A600 FM EC
Kompatibel mit	Schwarz
Farbe	

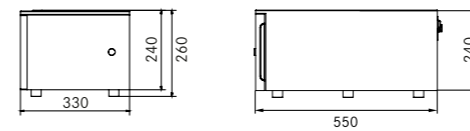

Beistellgeräte

2 Flavor Station	FS30
Elektrischer Anschluss	100-240 V 1LNPE 50/60 Hz 75 W (10 A)
Masse	200 mm / 540 mm / 453 mm (B/H/T)
Gewicht (leer)	ca. 18 kg
Kompatibel mit	Modell A600 FM CM / A600 FM EC
Farben	Schwarz oder anthrazit

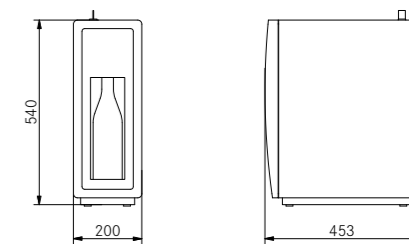

Flavor Station	FSU30
Elektrischer Anschluss	220-240 V, 1L N PE, 50 W, 50-60 Hz
Masse	235 mm / 415 mm / 350 mm (B/H/T)
Gewicht (leer)	ca. 15 kg
Kompatibel mit	Modell A600 FM CM / A600 FM EC
Farben	Edelstahl

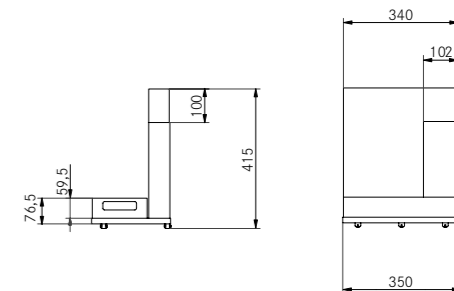

3 Abrechnungssystem	AC200
Abrechnungssysteme	Münzprüfer, Münzwechsler, bargeldloses System
Elektrischer Anschluss	85-264 V 1LNPE 50/60 Hz (10 A)
Masse	200 mm / 630 mm / 453 mm (B/H/T)
Gewicht (leer)	ca. 18 kg
Kompatibel mit	Modell A600 / A600 MS EC / A600 FM EC / A600 FM CM
Farben	Schwarz oder anthrazit

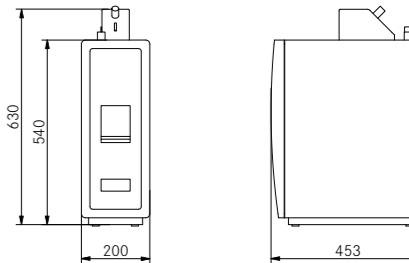

Abrechnungssystem	AC125 CL
Elektrischer Anschluss	85-264 V 1LNPE 50/60 Hz (10 A)
Masse	125 mm / 150 mm / 310 mm (B/H/T)
Gewicht (leer)	ca. 2 kg
Kompatibel mit	Modell A600 / A600 MS EC / A600 FM EC / A600 FM CM
Farben	Schwarz



4 Tassenwärmer	CW
Elektrischer Anschluss	220-240 VAC, 1L N PE, 110-130W, 50-60 Hz 110-127 VAC, 1L N PE, 80-130W, 50-60 Hz 100 VAC, 1L N PE, 80 W, 50-60 Hz 220 VAC, 1L N PE, 110 W, 50-60 Hz 270 mm / 540 mm / 454 mm (B/H/T)
Masse	ca. 20 kg
Gewicht (leer)	Modell A600 / A600 MS EC / A600 FM EC / A600 FM CM
Kompatibel mit	Schwarz oder anthrazit
Farben	

